

This technical document is the intellectual property of INGUN Prüfmittelbau GmbH. Without written contractual agreement, it is not permitted to duplicate, distribute, otherwise share this document with third parties without our explicit prior consent, or otherwise misuse it.

Diese technische Unterlage ist geistiges Eigentum der Fa. INGUN Prüfmittelbau GmbH. Sofern keine anderslautende schriftliche vertragliche Regelung besteht, darf sie ohne ausdrückliche vorherige Einwilligung weder vervielfältigt, noch verbreitet, noch dritten Personen in sonstiger Weise zugänglich gemacht werden, noch anderweitig missbraucht werden.

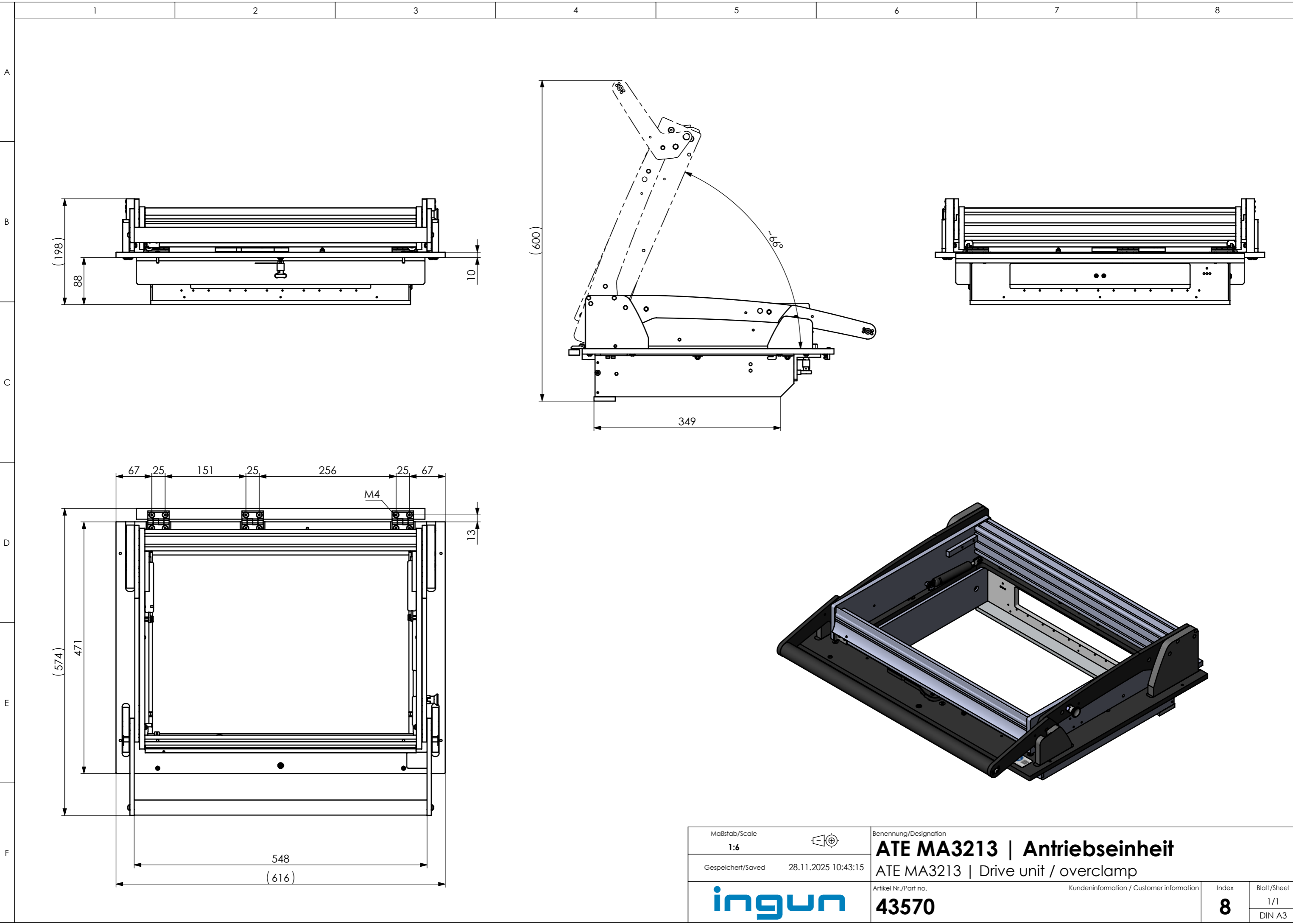

Maßstab/Scale 1:6		Benennung/Designation ATE MA3213 Antriebseinheit		
Gespeichert/Saved 28.11.2025 10:43:15		ATE MA3213 Drive unit / overclamp		
	Artikel Nr./Part no. 43570	Kundeninformation / Customer information	Index 8	Blatt/Sheet 1/1 DIN A3